

Käyttöohje DVD6005

MP4



AAC



USB
PLAYBACK



NICEVIEW®

CE

Suomi

Sisällysluettelo

Lue tämä ohje huolellisesti ennen tuotteen käyttöönottoa.
Säilytä tämä ohje myöhempää käyttöä varten.

01 Sisällysluettelo

01 Ennen aloitusta

- Varoitukset 3
 - Kosteuden tiivistyminen 3
- Keskusyksiköstä 3
- Yhteensopivat mediat 3
- Kellonajan säätäminen 4
- Kellonäyttö (On/Off) 4

02 Napit ja ohjaus

- Etupaneeli 7
- Kaukosäädin 8

03 Järjestelmän asetukset

- Järjestelmän asetukset 9
- Kieliasetukset 9
- Ääniasetukset 10
- Videoasetukset 10
- Digitaalasetukset 10

04 Levyjen toisto

- Toista levyjä 11
- CD toisto 11
- Mp3 toisto 11
- VCD toisto 11
- DVD toisto 11
- Mp4 toisto 11
- JPEG kuvatoisto 11

05 Radio

- Radion kuuntelu 12
- Kanavan ohjelmointi 12
- Kanavan kuuntelu 12
- Automaattinen haku 12

06 Muut toiminnot

- Äänen vaimennus (Mute) 13
- Äänen lisäys (Loudness) 13
- Äänen ohjaus 13
- EQ ohjaus 13
- AUX IN 13
- USB SD 13

07 Kaapelien kytkentä

- Liitännät 14
- Kaaviokuva 14

08 Asennus

- Soittimen asennus 15

09 Lisätiedot

- Tarkat tekniset tiedot 16

Varoitus

Tulipalon tai sähköiskun varalta, älä sijoita soitinta sateeseen tai kosteaan tilaan.

CLASS 1
LASER PRODUCT

Varoitukset

- Älä säädä soittimen asetuksia ajon aikana.
Älä käytä soitinta jos auto on ollut pysäköitynä suorassa auringonpaisteessa. Anna auton sisäilman ensin jäähtyä.

Kosteuden tiivistyminen













Sateisina tai muuten kosteissa olosuhteissa soitin ei välttämättä toimi oikein. Kosteus voi tiivistyä DVD-lukijan linssiin tai LCD-näytön taakse. Jos kosteudesta on haittaa, ota levy pois asemasta ja odota vähintään tunti kuivemmassa ilmassa.

Keskusyksiköstä

VAROITUS

- Älä koskaan käytä paloherkkiä nesteitä soittimen lähellä.
Säilytä tämä ohje myöhempiä käyttöä varten.
- Älä soita musiikkia häiritsevän lujaa taajamissa.
- Vältä soittimen käyttöä kosteissa olosuhteissa.

Yhteensopivat mediat

MEDIA FORMAT	
DVD VIDEO	
DVD-R* (MP3/JPEG)	
*RW-DVD (JPEG/*MP)	
DVD+R* (MP3/JPEG)	
*RW+DVD (JPEG/*MP)	
VIDEO CD	
AUDIO CD	
*R-CD (JPEG/*MP)	
*RW-CD (JPEG/*MP)	
MP4 Some types are) (.not compatible)	
USB	
SD	

DVD VIDEO, DVD-R, DVD-RW, DVD+R, DVD+RW ja Mp4 ovat omistajiensa tuotemerkkejä.

Kellonajan säätäminen

- 1 Paina CLK 2 sekuntia. Tunti-numero pitäisi nyt välkkyä.
- 2 Paina VOL+ tai VOL- asettaaksesi tunnit.
- 3 Paina CLK asettaaksesi minutteja. Paina lopuksi CLK uudestaan kellon tallentamiseksi.

Kellonäyttö (On/Off)

Saat kellon näkyviin painamalla CLK-nappia.



02

Napit ja ohjaus

6

FI

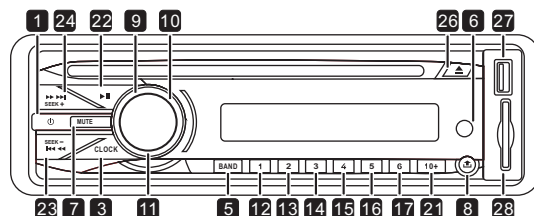

Etupaneeli

- 1** **⏻ Nappi**
On/off kytkin tai paina pitkään siirtäksesi AUX IN tilaan.
- 2** **⬆ Nappi**
Kellonajan säätö (ylöspäin).
- 3** **CLK Nappi**
Kellon ohjelmointi.
- 4** **⬇ Nappi**
Kellonajan säätö (alaspäin).
- 5** **BAND Nappi**
Valitse radiotaajuus tai etsi ja tallenna radio-kanavia automaattisesti.
- 6** **Kaukosäätimen silmäke**
Maksimi toimintaetäisyys noin 5m.
- 7** **⊗ Nappi**
Hiljennä ja pysäytä toisto tai ota Loudness ominaisuus käyttöön.
- 8** **OPEN Nappi**
Avaa ja irroita etupaneeli.
- 9** **VOLUME(+) Nappi**
Lisää äänenvoimakkuutta tai kasvata kellonaikaa.
- 10** **VOLUME(-) Nappi**
Vähennä äänenvoimakkuutta tai alenna kellonaikaa.
- 11** **SEL Nappi**
Valitse ääniasetus, radioasemat, USB tai SD toisto.
- 12** **1 Nappi**
Tallenna radiokanava muistipaikkaan 1 tai DVD-tilassa siirry vasemmalle.
- 13** **2 Nappi**
Tallenna radiokanava muistipaikkaan 2 tai DVD-tilassa siirry oikealle.
- 14** **3 Nappi**
Tallenna radiokanava muistipaikkaan 3 tai toista tietystä kellonajasta.
- 15** **4 Nappi**
Tallenna radiokanava muistipaikkaan 4 tai näytä otsikko-palkki DVD-tilassa.
- 16** **5 Nappi**
Tallenna radiokanava muistipaikkaan 5 tai valitse audio-kanava.
- 17** **6 Nappi**
Tallenna radiokanava muistipaikkaan 6 tai toista jatkuvalla toistolla (repeat).
- 18** **7 Nappi**
Näytä OSD-valikko.
- 19** **8 Nappi**
Näytä tekstitykset.
- 20** **9 Nappi**
- 21** **10+ Nappi**
Valitse yli 10 isompi numero tai Stereo/Mono tila radiolle.
- 22** **▶ Nappi**
Toista, valitse tai asetukset DVD-tilassa.
- 23** **⏮ Nappi**
Toista edellinen kappale tai kanava.
- 24** **⏭ Nappi**
Toista seuraava kappale tai kanava.
- 26** **▲ Nappi**
Poista levy DVD-asemasta.
- 27** **USB PORTTI**
- 28** **SD MUISTIKORTTI**
- 29** **AUX IN**

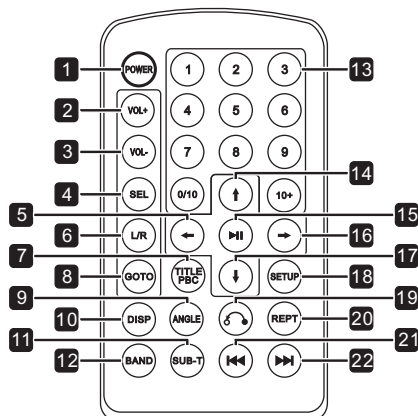

Kaukosäädin

1 POWER

On/off nappi tai siirry AUX IN tilaan.

2 VOLUME(+)

Lisää äänenvoimakkuutta tai kasvata kellonaikaa.

3 VOLUME(-)

Vähennä äänenvoimakkuutta tai alenna kellonaikaa.

4 SEL

Valitse ääniominaisuus, radioasema, USB tai SD-toisto.

5 ←

Siirry vasemmalle DVD-tilassa.

6 L/R

Valitse vasen/oikea äänikanava.

7 TITLE/PBC

Näytä otsikkopalkki DVD-tilassa.

8 GOTO

Siirry toistamaan kellonajasta.

9 ANGLE

Valitse kulma.

10 DISP

Näytä OSD-valikko..

11 SUB-T

Näytä tekstitykset.

12 BAND

Valitse kanava tai hae ja tallenna kanavat automaattisesti.

13 Digital

14 ↑ Ylöspäin DVD-tilassa.

15 ►|| Toista/valitse/Pause.

16 → Oikealle DVD-tilassa.

17 ↓ Alaspäin DVD-tilassa.

18 SETUP Järjestelmän asetukset DVD-tilassa.

19 ↺

Palaa otsikkonäkymään DVD-tilassa.

20 REPT Jatkuva toisto (repeat)..

21 ◀◀

Toista edellinen kappale tai kanava.

22 ▶▶

Toista seuraava kappale tai kanava. ■

HUOM:

Joissain napeissa on kaksoistoiminto. Paina nappia 2 sekuntia aktivoiaksesi toisen toiminnon. ■

Järjestelmän asetukset

03

Avaa asetustilanne

Paina ► nappia etupaneelista 2 sekuntia tai SETUP nappia kaukosäätimestä. Setup valikossa voit liikkua nuolinäppäimillä. Voit tehdä valinnan PLAY napilla. Voit poistua valikosta takaisin-napilla. Voit myös poistua SETUP napilla painamalla sitä 2 sekuntia.

Järjestelmän asetukset

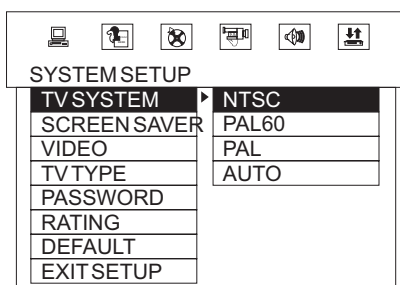

- 1 Aseta TV/Video standardi.
 - Suomessa on käytössä PAL.

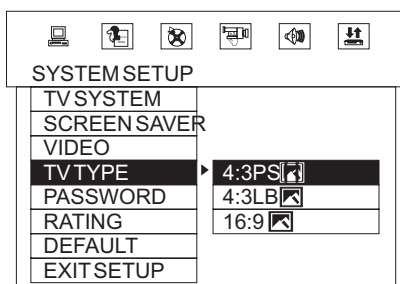

- 2 Aseta TV näyttötila Display Mode
 - **4:3 PANSKAN:** Näytetään täysi kuva. Joitain reunoja voi jäädä kuvasta pois.
 - **4:3 LETTERBOX:** Näytetään täysi kuva. Mitään reunoja ei poisteta kuvasta.
 - **16:9:** Näytetään täysi laajakuva.

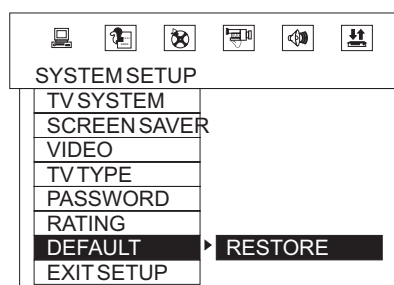

HUOM

Palauta tehdasasetukset. Voit palauttaa ne myös RESET-napilla. ■

Kieliasetukset

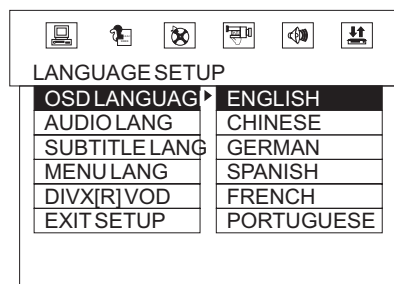

- 1 Aseta valikon kieli
 - Voit määrittää valikkojen kielen.

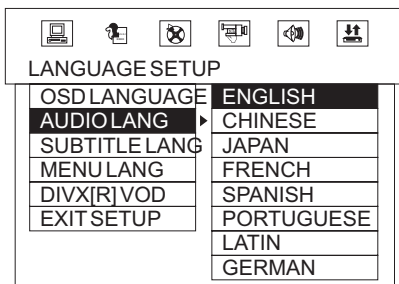

2 Äänen kielivalinta.

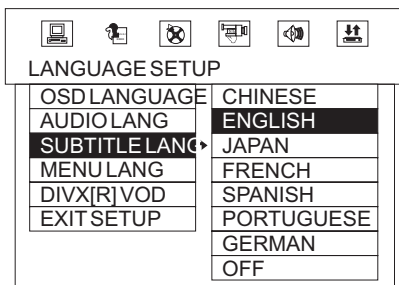

3 Tekstityskielen valinta.

Ääniasetukset

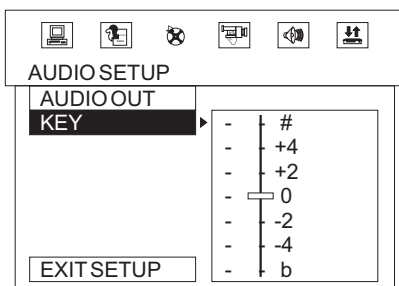

Ääni asetukset.

Videoasetukset

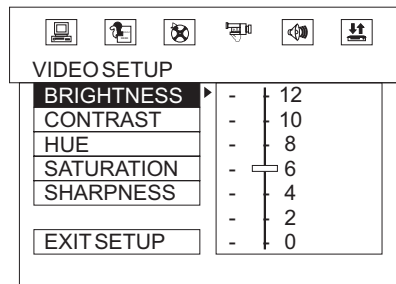

Voit säätää videokuvan kirkkautta, kontrastia, terävyyttä ja saturaatiota.



Digitaalasetukset

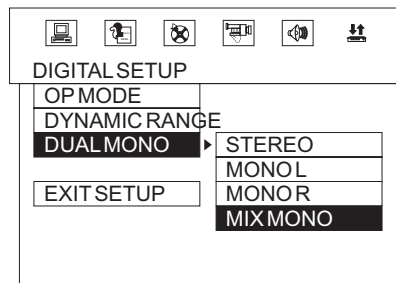

Digitaaliset asetukset.

Toista levyjä

- Paina ► nappia siirtyäksesi toistotilaan radiotilasta. Soittimessa on "muisti", joka jatkaa toistoa siitä kohdasta, mihin edellisellä kerralla päädyttiin. Soitin siirtyy radio-tilaan, jos levy poistetaan. ►► siirtyy seuraavaan kappaleeseen. Voit aloittaa pikakelauksen painamalla ►► nappia 2 sekuntia.
- Painamalla nappia voit kasvattaa pikakelauksen nopeutta.



CD toisto

Paina numeronappia siirtyäksesi suoraan kyseiseen kappaleennumeroon.



Mp3 toisto

Soitin aloittaa automaattisesti Mp3 tilan, jos se havaitsee Mp3 levyn. Voit toistaa esimerkiksi kappaleen 230 painamalla ensin 2, 3 ja 10+.



VCD toisto

VCD-toiston toiminta muistuttaa CD toistoa.



DVD toisto

- DVD-tilassa käytä nuolinäppäimiä valinnan tekemiseen. Paina ►► tai ◀◀ tehdäksesi valinnan. Paina L/R nappia valitaksesi kielen tai audio-kanavan.



Mp4 toisto

Soitin kykynee toistamaan useita (mutta ei kaikkia) Mp4 formaatteja DVD ja CD levyiltä.



JPEG kuvatoisto

Soitin osaa toistaa kuvatiedostoja levyiltä.



HUOM

Soitin siirtyy automaattisesti radio-tilaan, jos se havaitsee levyn olevan vaurioitunut.



Radion kuuntelu

● Kanavan ohjelmointi

Voit tallentaa 18 FM radiokanavaa.

6-kanavaa Fm1, Fm2 ja FM3.

Paina BAND nappia siirtäksesi eri kanavapaikoille.

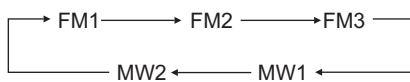

- Paina |◀◀ / ▶▶| valitaksesi haluamasi kanavan.
Paina nappeja 2 sekuntia siirtäksesi seuraavaan kanavaan.
- Paina |◀◀ / ▶▶| valitaksesi haluamasi kanavan.
Paina numeronappeja 1-6 2 sekuntia tallentaaksesi kanavapaikan.

● Radion kuuntelu

- Paina BAND-nappia valitaksesi kanavat FM1-3.
- Paina numeronappeja 1-6 valitaksesi kanavan.

● Automaattinen kanavien haku

- Paina BAND nappia 2 sekuntia ja soitin etsii ja tallentaa radiokanavat automaattisesti.



Vaimenna (Mute)

- Paina  etupaneelista vaimentaaksesi äänen kerralla ja pysäyttääksesi toiston.
- Paina uudelleen niin soitin jatkaa toistoa. Äänenvoimakkuuden säätö kumoaa myös Mute-toiminnon.



AUX IN

Paina  2 sekuntia siirtyäksesi AUX IN tilaan.



USB SD

Paina SEL-nappia 2 sekuntia siirtyäksesi USB, SD tai DISC tilaan.

Äänen lisäys (Loudness)

- Paina  etupaneelista 2 sekuntia niin loudness-äänenlisäys kytkeytyy päälle. Painamalla uudelleen ominaisuus poistetaan käytöstä.



Äänen ohjaus

- Paina + ja - nappeja säätääksesi äänenvoimakkuutta asteikolla 0-63.
- Paina SEL kunnes näkyy teksti BAS. Säädä bassoa asteikolla -14-+14.
- Paina SEL kunnes näkyy teksti TRE. Säädä diskanttia asteikolla -14-+14.
- Paina SEL kunnes näkyy teksti BAL. Säädä vasenta ja oikeata äänikanavaa asteikolla L15-R15.
- Paina SEL kunnes näkyy teksti FAD. Säädä etu- ja takakanavien äänitasoa asteikolla R15-F15.



EQ ohjaus

- Paina SEL kunnes näkyy teksti EQ OFF. Sitten voit valita yhden neljästä valmiista tilasta: ROC, POP, CLASS, JAZZ tai EQ OFF (pois käytöstä).

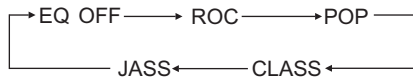

HUOM

Kun EQ on käytössä, bassoa tai diskanttia ei voi käsin säätää.

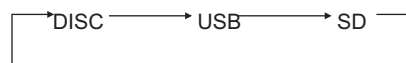

Liitännät

Soitin toimii DC12V jännitteellä. Miinus-napa yhdistetään ajoneuvon maa-potentiaaliin. Maadoitus on tehtävä oikein ja huolellisesti, muutoin äänenlaatu saattaa häiriintyä. Suojaa liitännät lialta ja kosteudelta. Kaiuttimet voivat olla 4-8 ohmisia. Varmista ennen asennusta, että soitin ei ole päällä ja se ei ole kytketty virtoihin.



TÄRKEÄÄ

Älä koskaan yhdistä kaiuttimen miinus-johtoa soittimen runkoon tai maajohtoon.

Kaaviokuva

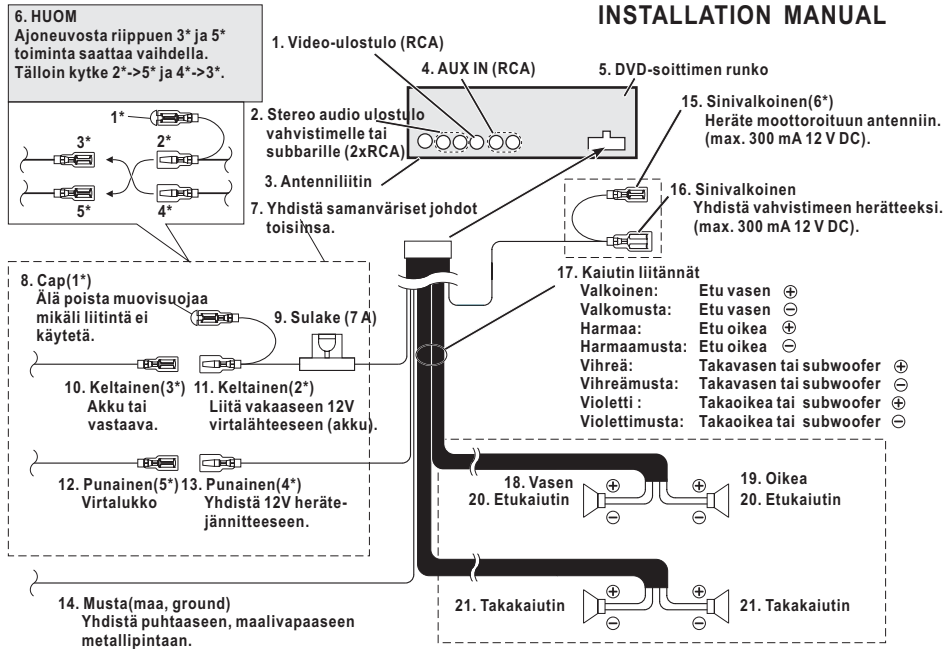

14 Kiinnitä aluksi musta maajohdin.

15 Sitten yhdistä antenni.



TÄRKEÄÄ

Mikäli soittimesi on varustettu ISO-liittimellä, sinun ei tarvitse kytkeä yksittäisiä virtajohtoja vaan voit yhdistää ISO-liittimen suoraan ajoneuvoosi. Mikäli ajoneuvossasi ei ole ISO-liitäntää, hanki ISO-johdinsarja jolla saat johdot avoimiksi. **Älä koskaan katkaise ISO-liittimen virtajohtoja!**

Soittimen asennus

Soittimessa on kestävä metallirunko. Yhdistä ensin antenni ja kaiutinjohdot. Asenna metallikehikko ajoneuvoon. Työnnä soitin kehikkoon.

Asennuskaavio

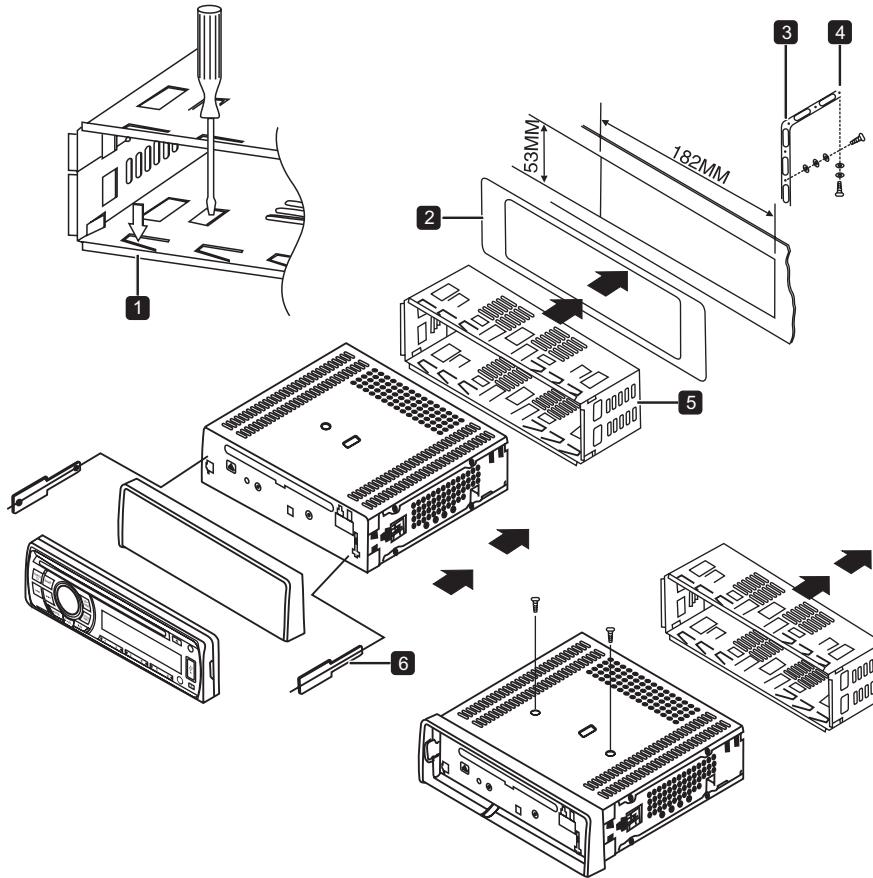

1 Säädä väkäset kojelaudan paksuuden mukaan.

2 Mittaa ympäryys.

3 Kiinnityä asennusrauta.

4 Käytä apuna ruuveja.

5 Metallinen kehys.

6 Aseta ohjauskiilat vasemmalle ja oikealle reunalle.
Kun kuulet napsahduksen, voit vetää soittimen pois.

HUOM

- Ennen asennusta, poista mahdolliset 2 kuljetusruuvia soittimen yläosasta kuten kaaviossa on esitetty.



Tarkat tekniset tiedot

Yleistä

Käyttöjännite	12.0 V DC
	jännitealuea
	12.0 -13.8 V DC
GND liitos	----Negative
Maximivirta	7.0A
Mitat	
Soitin :	----- 181X50X165mm
Kehikolla:	----- 183X53X173mm
Paino	----- 1.5Kg

Audio

Maximi teho	50WX4
Kaiutin impedanssi	-- 4
Bass	----- ± 7dB(100Hz)
Treble	----- ± 7dB(10kHz)

DVD soitin

ESP:	
DVD	----- 4 seconds
VCD	----- 10 seconds

Signaali-kohina suhde	-- 85dB
Taajuusvaste	-- 20-20,000Hz
RCA Linja	----- 1.8V max(adjustment)
RCA Video	----- 1Vp-p
Antenniohjaus	----- 12V 300mA

FM Radio

Taajuusalue	----- 87.5-108MHz
Herkkyys	----- 14dB
Signaali-kohina suhde	-60dB
Harmoniset	--- <1%£1kHz£
Taajuusvaste	-- 30-15,000Hz
Erottelukyky	----- 35dB 1kHz

AM Radio

Taajuusalue	----- 522-1620kHz
Herkkyys	----- 36dB



HUOM

Ominaisuudet ja tiedot saattavat poiketa tästä ohjeesta.



Copyright © 2011 Niceview.

Kaikki oikeudet pidätetään.